

Sorgfältig aufbewahren!

Bedienungsanleitung

Raumtemperaturregler RC

Allgemeines

Der Raumtemperaturregler RC ist ein modulierender Raumtemperaturregler, ausgerüstet mit:

- einem Drehknopf zum Einstellen der gewünschten Temperatur;
- einer Anzeige, auf der die Ist- oder Soll-Raumtemperatur abgelesen werden kann;
- einer Programmier Taste zum automatischen Einschalten der Nachtabsenkung;
- einer ein-/ausschaltbaren automatischen energiesparenden Warmwasserregelung;

Zur einwandfreien Funktion des Raumtemperaturreglers müssen in dem Raum, in dem der Raumtemperaturregler angebracht ist, alle Heizkörperventile ständig voll geöffnet sein.

Im Raum, in dem der Raumtemperaturregler RC installiert ist, dürfen keine Thermostatventile montiert sein!

Der Raumtemperaturregler sollte nicht dem direkten Einfluß von Fremdwärmequellen ausgesetzt sein.

Raumtemperatur von Hand einstellen

- Drehknopf drehen bis die gewünschte Raumtemperatur angezeigt wird.
Das Symbol  zeigt an, daß die Raumtemperatur eingestellt wird.

Nach 4 Sekunden verschwindet das Symbol  und die Anzeige der Soll-Raumtemperatur. Die gemessene Ist-Raumtemperatur wird wieder angezeigt.

Automatische Nachtabsenkung einschalten

Die Temperaturdifferenz zwischen Tagbetrieb und Nachtabsenkung ist werksseitig auf 4 °C eingestellt. Das bedeutet, dass die Nachttemperatur 4 °C niedriger ist als die mit dem Drehknopf eingestellte Tagestemperatur.

- Taste  dann kurz drücken, wenn die Nachtabsenkung beginnen soll, z.B. 22.00 Uhr.

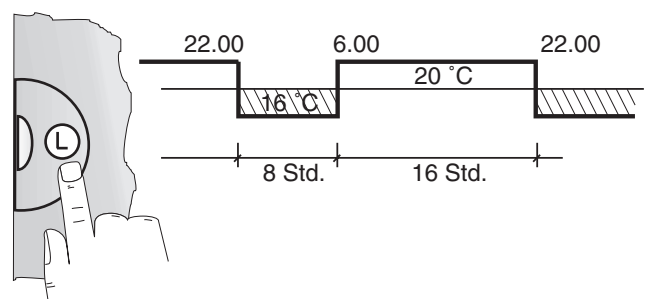
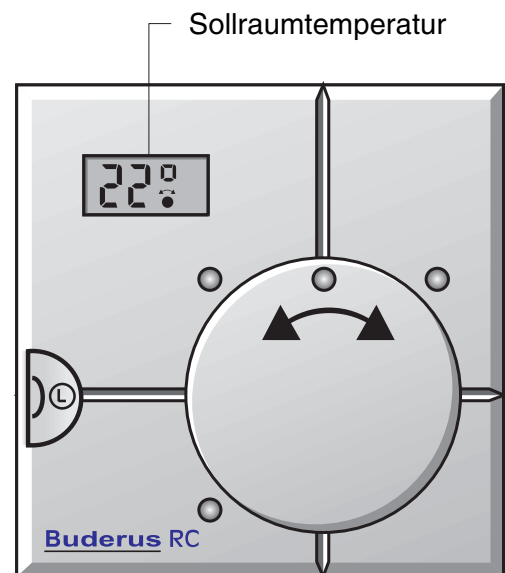

Im Display wird für 4 Sekunden eine niedrigere Nacht-Sollraumtemperatur und die Symbole ☺, ☾ und ↻ angezeigt. Die Symbole ☺ und ☾ erscheinen als Anzeige, daß Ihre Heizung jetzt im Automatikbetrieb mit Nachtabsenkung läuft. Nach 4 Sekunden wechselt die Anzeige auf die gemessene Raumtemperatur und das Symbol ↻ verschwindet.

Nach Ende der Nachtabsenkung zeigt das Display nur noch die Raumtemperatur und das Symbol ☺.

Bei erneuter Nachtabsenkung wird wieder zusätzlich das Symbol ☾ angezeigt.

Beispiel: Drücken Sie die Taste  um 15.00 Uhr, beginnt die Nachtabsenkung täglich um 15.00 Uhr für z.B. 8 Stunden.

Gemessene Raumtemperatur



Nacht-Sollraumtemperatur
(4 Sekunden im Display)

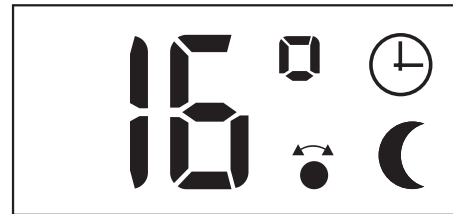

Gemessene Raumtemperatur
(während der Automatischen Nachtabsenkung)



Gemessene Raumtemperatur
(während des Automatischen Tagbetriebs)



Automatische Nachtabsenkung ausschalten

- Taste  kurz drücken und loslassen.

Im Display wird für 4 Sekunden die Tag-Sollraumtemperatur und das Symbol ↻ angezeigt und die Symbole ☺ und ☾ verschwinden aus der Anzeige.

Ihre Heizung läuft jetzt ständig im Tagbetrieb ohne Nachtabsenkung.

Nach 4 Sekunden wechselt die Anzeige auf die gemessene Raumtemperatur.

Tag-Sollraumtemperatur

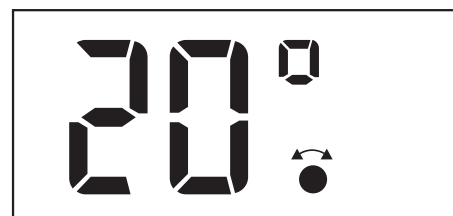



Gemessene Raumtemperatur



Dauer der Nachtabenkung einstellen

Mit dieser Funktion können Sie die Dauer der Nachtabenkung in Stunden einstellen.
Die Werkseinstellung ist 8 Stunden.

Der Einstellbereich ist 1–12 Stunden.
Der Drehknopf darf nicht gedreht werden.

- Taste  drücken und gedrückt halten, bis die Stundenanzeige blinkt.
- Taste  kurz loslassen und erneut drücken.
Durch wiederholtes loslassen und drücken verändern Sie die Stundenzahl.

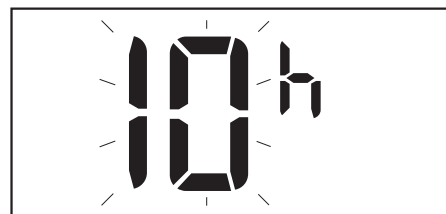
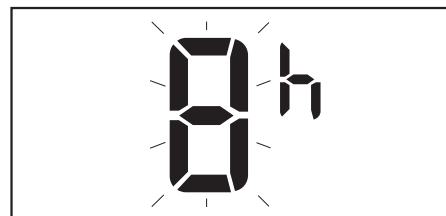

Nach 4 Sekunden wechselt die Anzeige auf die gemessene Raumtemperatur.
Die eingestellten Stunden der Nachtabenkung sind gespeichert.



Stromausfall

Nach einem Stromausfall beginnt der Raumtemperaturregler sofort mit dauerndem Tagbetrieb.
Die Symbole ☀ und 🌙 werden nicht angezeigt.
Die Dauer der Nachtabenkung bleibt erhalten.
Der Beginn der Nachtabenkung muß durch kurzes Drücken der Taste  neu gestartet werden, z.B. um 22.00 Uhr.

Nur für den Fachmann!

Allgemeines

Die Serviceebene für den Fachmann wird erreicht indem Sie mit einem spitzen Gegenstand links seitlich in die Bohrung eindrücken.

Auf der Serviceebene können Sie einstellen:

- Regelcharakteristik
- Temperaturdifferenz zwischen Tagbetrieb und Nachtabsenkung
- Warmwasserbereitung ständig oder dem Heizbetrieb zeitlich abgepaßt.

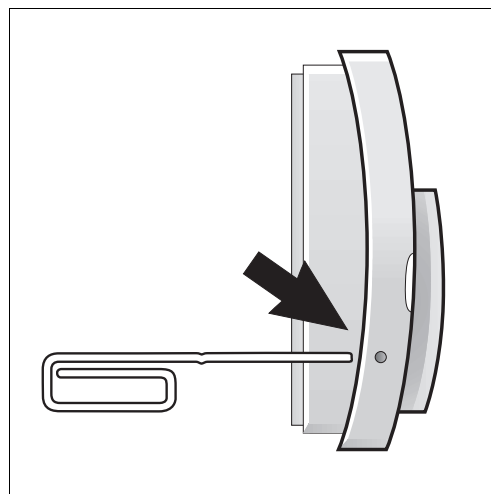

Regelcharakteristik

Die Werkseinstellung ist "11".

Der Einstellbereich ist 11, 12 oder 13.

Auswirkung der Einstellung auf das Regelverhalten

| Einstellung | P-Bereich | Erläuterung und Anwendungsempfehlung |
|-------------|---------------------|---|
| 11 | $\pm 1,5 \text{ K}$ | Werkseinstellung; geeignet für Heizungsanlagen mit normalem bis großem Wasserinhalt ($\geq 15 \text{ l / kW}$) und Wohnungen mit mittlerem bis großem Wärmespeichervermögen, allgemein für Anlagen, die thermisch träge reagieren. |
| 12 | $\pm 2,0 \text{ K}$ | Abweichungen der gemessenen Raumtemperatur vom Sollwert werden gemächlicher verarbeitet als bei der Einstellung 11. Sollte mit der Einstellung 11 z.B. bei der Aufheizung nach der Nachtabsenkung die Raumtemperatur über den eingestellten Wert überschwingen, dann verbessert die Einstellung 12 die Reaktionsweise des RC. |
| 13 | $\pm 2,5 \text{ K}$ | Abweichungen der gemessenen Raumtemperatur vom Sollwert werden deutlich träger verarbeitet als bei der Einstellung 11 und 12. Reagiert eine Heizungsanlage z.B. wegen geringem Anlagenwasserinhalt, großer Heizflächen oder Wärmedämmung an den Innenwänden rasch auf erhöhte Wärmezufuhr, dann kann es mit der Einstellung 11 zu merklichem Überschwingen der Raumtemperatur über den Sollwert kommen. In diesem Fall ist die Einstellung 13 zu empfehlen. |

Regelcharakteristik ändern

- Drücken Sie mit einem spitzen Gegenstand kurz in die seitliche Bohrung und lassen sofort los.
- In der Anzeige erscheint "11"
- Die veränderbare zweite "1" blinkt. Der Drehknopf darf nicht gedreht werden.
- Taste  drücken und loslassen. Es erscheint die blinkende "2". Bei erneutem Drücken die "3".

Stellen Sie den gewünschten Wert ein.

Nach 4 Sekunden wechselt die Anzeige auf die gemessene Raumtemperatur und Ihre Einstellung ist gespeichert.

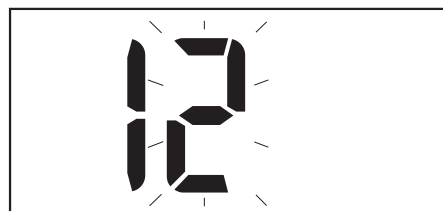
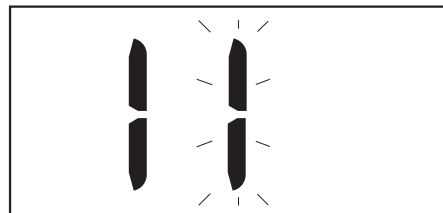

Temperaturdifferenz zwischen Tagbetrieb und Nachtabsenkung einstellen

Die Werkseinstellung ist 4 °C.

Der Einstellbereich ist 1 °C – 9 °C.

Mit dieser Einstellung bestimmen Sie die Temperaturdifferenz zwischen Tag- und Nacht-Raumtemperatur.

Temperaturdifferenz einstellen

- Drücken Sie mit einem spitzen Gegenstand 2 mal kurz hintereinander in die seitliche Bohrung und lassen sofort los. In der Anzeige erscheint "24". Die veränderbare "4" blinkt. Der Drehknopf darf nicht gedreht werden.
- Taste  drücken und loslassen. Es erscheint die blinkende "5". Durch mehrmaliges kurzes Drücken werden nacheinander die Zahlen 1-9 angezeigt. Stellen Sie die gewünschte Temperaturdifferenz ein.

Nach 4 Sekunden wechselt die Anzeige auf die gemessene Raumtemperatur und Ihre Einstellung ist gespeichert.

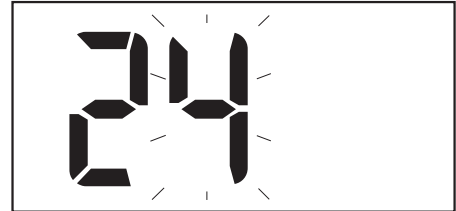

Warmwasserbereitung

Die Werkseinstellung ist "30".

In Einstellung "30" ist die Warmwasserbereitung ständig in Betrieb.

In Einstellung "31" startet die Warmwasserbereitung 30 Minuten vor dem Tagbetrieb und endet 30 Minuten nach dem Tagbetrieb.

Warmwasserbereitung ändern

- Drücken Sie mit einem spitzen Gegenstand 3 mal kurz hintereinander in die seitliche Bohrung und lassen sofort los. In der Anzeige erscheint "30". Die veränderbare "0" blinkt.
- Taste  drücken und loslassen. Es erscheint die blinkende "1". Die Warmwasserbereitung beginnt jetzt 30 Minuten vor dem Tagbetrieb und endet 30 Minuten nach dem Tagbetrieb, wenn die Zeitfunktion für die Nachtabsenkung aktiviert ist.

Nach 4 Sekunden wechselt die Anzeige auf die gemessene Raumtemperatur und Ihre Einstellung ist gespeichert.

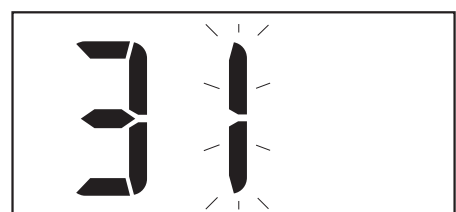

Störungsanzeige

Werden zwei liegende Striche angezeigt, können zwei Störungsursachen vorliegen:

- 1 Der Heizkessel ist auf Störung.
- 2 Störungen im Datenaustausch zwischen Heizkessel und Raumtemperaturregler RC.

Abhilfe Die Reset-Taste am Kessel gedrückt halten, bis der kleine Buchstabe "r" in der Anzeige des Kessels erscheint.
Siehe hierfür auch die Benutzeranleitung oder Montageanweisung des Kessels.

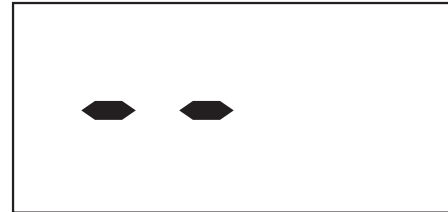

Sollte die Störung nicht beseitigt sein, rufen Sie Ihre Heizungsfachfirma.

Überall in Deutschland

Überall in Deutschland finden Sie heute direkten Kontakt zu Ihrem Partner Buderus. Die Niederlassungen der Buderus Heiztechnik GmbH halten für Sie das wohl umfassendste Programm perfekter Technik zum zukunfts-gerechten Heizen und zur wirtschaftlichen Wassererwärmung vorrätig. Diese einzigartige Programmviefalt umfaßt neben den Produkten aus eigener Fertigung auch über 10.000 Artikel aus dem Zubehör- und Installationsbereich.

Vertriebsbereich 1

- Bielefeld**
33605 Bielefeld, Reichenberger Straße 39
Telefon: (05 21) 20 94 - 0, Fax: (05 21) 20 94 - 228 / 226
- Bremen**
28616 Stuhr, Industriestraße 22
Telefon: (04 21) 89 91 - 0, Fax: (04 21) 89 91 - 235 / 254
- Goslar**
38644 Goslar, Magdeburger Kamp 7
Telefon: (0 53 21) 5 50 - 0, Fax: (0 53 21) 5 50 - 114 / 139
- Hamburg**
21035 Hamburg, Wilhelm-Iwan-Ring 15
Telefon: (0 40) 7 34 17 - 0, Fax: (0 40) 7 34 17 - 267 / 231 / 262
- Hannover**
30916 Isernhagen, Stahlstraße 1
Telefon: (05 11) 77 03 - 0, Fax: (05 11) 77 03 - 242 / 259
- Kassel**
34134 Kassel, Glockenbruchweg 113
Telefon: (05 61) 94 08 - 0, Fax: (05 61) 94 08 - 106
- Kiel**
24109 Melsdorf, Am Ihlberg (Gewerbegebiet)
Telefon: (04 31) 6 96 95 - 0, Fax: (04 31) 6 96 95 - 95
- Münster**
48163 Münster, Drensteinfurtweg 31
Telefon: (02 51) 7 80 06 - 0, Fax: (02 51) 7 80 06 - 21 / 31
- Osnabrück**
49078 Osnabrück, Am Schürholz 4
Telefon: (05 41) 94 61 - 0, Fax: (05 41) 94 61 - 222
- Schwerin**
19075 Pampow, Fährweg 10
Telefon: (0 38 65) 32 63/64/65/66, Fax: (0 38 65) 32 62

Vertriebsbereich 2

- Aachen**
52080 Aachen, Hergelsbendenstraße 30
Telefon: (02 41) 9 68 24 - 0, Fax: (02 41) 9 68 24 - 99
- Dortmund**
44319 Dortmund, Zeche-Norm-Straße 28
Telefon: (02 31) 92 72 - 0, Fax: (02 31) 9 27 22 80
- Düsseldorf**
40231 Düsseldorf, Höher Weg 268
Telefon: (02 11) 7 38 37 - 0, Fax: (02 11) 7 38 37 - 21
- Essen**
45307 Essen, Eckenbergstraße 8
Telefon: (02 01) 5 61 - 0, Fax: (02 01) 5 61 - 279 / 278
- Frankfurt**
63110 Rodgau-Jügesheim, Hermann-Staudinger-Straße 2
Telefon: (0 61 06) 8 43 - 0, Fax: (0 61 06) 84 32 03
- Gießen**
35394 Gießen, Rödgener Straße 47
Telefon: (06 41) 4 04 - 0, Fax: (06 41) 4 04 - 221 / 222
- Koblenz**
56070 Koblenz, Carl-Mand-Straße 1
Telefon: (02 61) 8 07 02 - 0, Fax: (02 61) 8 07 02 - 24
- Köln**
50858 Köln-Marsdorf, Toyota-Allee 97
Telefon: (0 22 34) 92 01 - 0, Fax: (0 22 34) 92 01 - 237 / 216
- Ludwigshafen**
67069 Ludwigshafen, Kreuzholzstraße 11
Telefon: (06 21) 66 06 - 0, Fax: (06 21) 66 06 - 107
- Mainz**
55129 Mainz, Carl-Zeiss-Straße 16
Telefon: (0 61 31) 92 25 - 0, Fax: (0 61 31) 92 25 - 92
- Meschede**
59872 Meschede, Zum Rohland 1
Telefon: (02 91) 54 91 - 0, Fax: (02 91) 66 98
- Saarbrücken**
66130 Saarbrücken, Kurt-Schumacher-Straße 38
Telefon: (06 81) 8 83 38 - 0, Fax: (06 81) 8 83 38 - 33
- Trier**
54294 Trier, Diederhofener Straße 21
Telefon: (06 51) 8 13 - 0, Fax: (06 51) 8 13 - 151 / 160
- Würzburg**
97228 Rottendorf, Edekastraße 8
Telefon: (0 93 02) 9 04 - 0, Fax: (0 93 02) 9 04 - 111

Vertriebsbereich 3

- Esslingen**
73730 Esslingen, Wolf-Hirth-Straße 8
Telefon: (07 11) 93 14 - 5, Fax: (07 11) 93 14 - 669 / 629 / 619
- Freiburg**
79108 Freiburg, Stübweg 47
Telefon: (07 61) 5 10 05 - 0, Fax: (07 61) 5 10 05 94
- Karlsruhe**
76185 Karlsruhe, Hardeckstraße 1
Telefon: (07 21) 9 50 85 - 0, Fax: (07 21) 9 50 85 - 33
- Kempten**
87471 Durach, Eihardtplatz 3
Telefon: (08 31) 6 20 71 / 73, Fax: (08 31) 6 20 74
- Kulmbach**
95326 Kulmbach, Aufeld 2
Telefon: (0 92 21) 9 43 - 0, Fax: (0 92 21) 9 43 - 292
- München**
81379 München, Boschetsrieder Straße 80
Telefon: (0 89) 7 80 01 - 0, Fax: (0 89) 7 80 01 - 258 / 271
- Neu-Ulm**
89231 Neu-Ulm, Böttgerstraße 6
Telefon: (07 31) 7 07 90 - 0, Fax: (07 31) 7 07 90 - 92
- Nürnberg**
90425 Nürnberg, Kilianstraße 112
Telefon: (09 11) 36 02 - 0, Fax: (09 11) 36 02 - 274 / 231
- Regensburg**
93092 Regensburg, Benzstraße 8 - 10
Telefon: (0 94 01) 8 88 - 0, Fax: (0 94 01) 8 88 - 92
- Schwenningen**
78056 Villingen-Schwenningen, Albertstraße 15
Telefon: (0 77 20) 69 14 - 0, Fax: (0 77 20) 69 14 - 31

Vertriebsbereich 4

- Berlin**
15831 Berlin-Mahlow, Am Lückefeld
Telefon: (0 30) 7 54 88 - 0, Fax: (0 30) 7 54 88 - 160
- Dresden**
01458 Ottendorf-Okrilla, Jakobsdorfer Straße 4 - 6
Telefon: (03 52 05) 55 - 0, Fax: (03 52 05) 55 - 111 / 222
- Erfurt**
99195 Mittelhausen, Erfurter Straße 57a
Telefon: (03 61) 7 79 50 - 0, Fax: (03 61) 73 54 45
- Leipzig**
04420 Leipzig/Markranstädt, Handelsstraße 22
Telefon: (03 41) 9 45 13 - 00, Fax: (03 41) 9 42 00 89 / 62
- Magdeburg**
39116 Magdeburg, Sudenburger Wuhne 63
Telefon: (03 91) 60 86 - 0, Fax: (03 91) 60 86 - 215
- Neubrandenburg**
17034 Neubrandenburg, Feldmark 9
Telefon: (03 95) 45 34 - 0, Fax: (03 95) 4 22 87 32
- Rostock**
18182 Bentwisch, Hansestraße 5
Telefon: (03 81) 60 86 90, Fax: (03 81) 6 86 51 70
- Velten**
16727 Velten, Berliner Straße 1
Telefon: (0 33 04) 37 7 - 10, Fax: (0 33 04) 3 77 - 199
- Zwickau**
08129 Cossen, Bartheldsdorfer-Straße 10
Telefon: (03 75) 44 10 - 0, Fax: (03 75) 47 59 96